

FACADE F4 : UNE SOLUTION D'AVENIR PERFORMANTE ET ADAPTABLE OFFRANT UNE GRANDE LIBERTÉ ARCHITECTURALE



Née de l'association des savoir-faire ISOVER et Placo®, la Façade F4 est une solution novatrice pour réaliser des murs de façade pour **bâtiments BBC, BEPOS et HQE**, en neuf comme en rénovation.

Facile à mettre en œuvre, adaptable, très performante et permettant une grande liberté architecturale, la Façade F4 répond aux attentes de tous les acteurs du chantier (architectes, façadiers, maîtres d'œuvre, etc.). Un an après son lancement, la Façade F4 a fait ses preuves sur des projets d'envergure, **où elle a su adresser des problématiques très variées et apporter des solutions à la fois performantes, économiques et écologiques.**

En rénovation, elle se présente comme une **alternative performante et durable à la démolition** puisqu'elle sait s'adapter à tous types de structures, même endommagées. Elle permet ainsi de réduire sensiblement le bilan carbone des bâtiments. En milieu urbain, où la surface disponible se fait de plus en plus rare, sa légèreté la positionne comme **la solution d'avenir pour les surélévations.**

Après un démarrage particulièrement réussi, les projets se multiplient déjà pour 2014. Les architectes et les entreprises des premiers chantiers renouvellent leur confiance et intègrent la façade F4 à leurs projets futurs.

Les atouts de cette solution ont également suscité l'intérêt de nombreux fabricants de bardage qui ont souhaité collaborer avec la Façade F4. Ainsi, l'offre de parements compatibles avec la Façade ne cesse de s'accroître et **les possibilités d'application de la solution sont toujours plus nombreuses.**

Contacts presse Delprat Relations Presse :

33 rue du Faubourg Saint-Antoine 75011 Paris • Tél: 01 71 70 38 38
Karine Dunois Broc, Laurence Tankéré & Béatrix Prades
laurence@relationpresse.com • beatrix@relationpresse.com



F4 : UNE FAÇADE A HAUTES PERFORMANCES



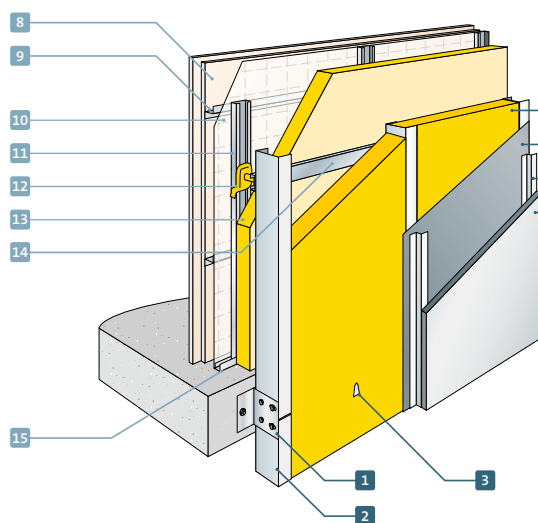

F4 est l'acronyme de "Features For Factor Four" et l'expression des attributs des offres ISOVER et Placo® pour atteindre les objectifs du Facteur 4 : diviser par 4 les émissions de gaz à effet de serre, tout en assurant le bien-être des occupants.



- 1 Platine F4
- 2 Profilé F4
- 3 Maxi PB Fix
- 4 Isofaçade 32
- 5 Membrane Isover UV-Façade
- 6 Profilé Interface bardage
- 7 Bardage

- 8 Placoplatre BA13
- 9 Profilé Stil Mob
- 10 Membrane Vario Duplex
- 11 Fournure + Eclisse Optima
- 12 Appui Optima2
- 13 Isoconfort 32
- 14 Fournure Optima
- 15 Lisse Clip' Optima

4 PERFORMANCES EN 1 FAÇADE

 <p>Thermique</p>	<ul style="list-style-type: none"> ✓ $U_p = 0,20$ à $0,10 \text{ W/m}^2 \cdot \text{K}$ ✓ A épaisseur de mur identique, déperditions thermiques de façade divisées par 2
 <p>Acoustique</p>	<ul style="list-style-type: none"> ✓ Affaiblissement acoustique aux bruits extérieurs de 57 dB ✓ Affaiblissement acoustique aux bruits intérieurs entre étages de 72 dB
 <p>Economique</p>	<ul style="list-style-type: none"> ✓ Optimisation de la durée du chantier (durée réduite de 20 à 25%) ✓ Gain de surface habitable (3% de SHAB en plus) ✓ Réduction des investissements en équipements de chauffage
 <p>Environnemental</p>	<ul style="list-style-type: none"> ✓ Construction en filière sèche : 50% de consommation d'eau en moins (ACV téléchargeable sur www.facadef4.fr) ✓ Matériaux utilisés issus de matières premières recyclables



Décibel d'or 2011
Décerné par le Conseil National du Bruit

ACV Façade F4 versus façade traditionnelle

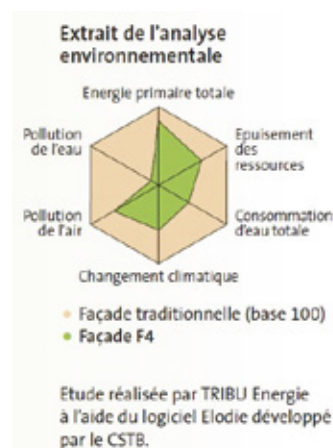

Contacts presse Delprat Relations Presse :

33 rue du Faubourg Saint-Antoine 75011 Paris • Tél: 01 71 70 38 38
 Karine Dunois Broc, Laurence Tankéré & Béatrix Prades
laurence@relationpresse.com • beatrice@relationpresse.com



F4 : UNE GRANDE LIBERTÉ ARCHITECTURALE

La Façade F4 peut recevoir 95 % des parements existants et leurs différents systèmes d'accroche, ce qui en fait une solution hautement esthétique, capable de mettre en valeur certaines parties du bâtiment et de créer du relief, des contrastes.

F4 : UNE GAMME DE SERVICES SUR MESURE

Un service d'accompagnement unique a été développé par ISOVER et Placo® afin de garantir une mise en œuvre optimale de la solution F4 à chaque étape du projet.

Conception

Configurateur F4 qui génère le plan de calepinage de la façade, les quantitatifs et descriptifs des lots, un pdf en 3D du projet, etc.



Mise en œuvre

Formation à la pose de la façade, service logistique adapté aux contraintes du chantier, formateur technique sur place les premiers jours du chantier, etc.

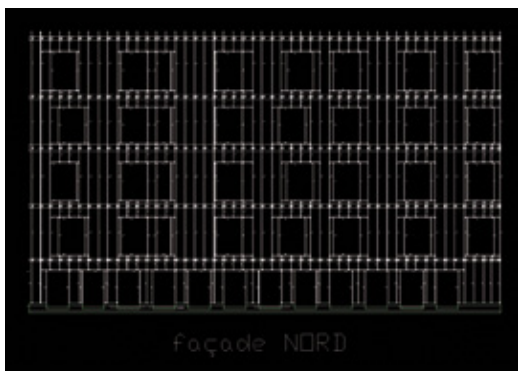
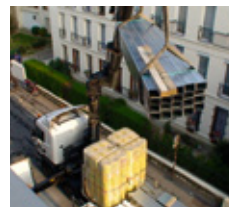
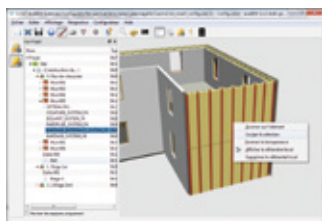

ZOOM SUR LE CONFIGURATEUR F4

Proposé par le service Solutions Constructives ISOVER et Placo®, le configurateur F4 est un outil conçu pour accompagner les entreprises dans la phase d'étude. Il **génère le plan de calepinage de la façade** à partir des plans fournis par l'architecte, ce qui permet au façadier de **gagner du temps** et de se concentrer sur les points singuliers. Il génère également un **quantitatif et un descriptif des lots façade et plaquiste**, un plan en 3D du projet ainsi qu'une nomenclature des composants, permettant ainsi de réduire le nombre d'imprévus sur chantier.

Contacts presse Delprat Relations Presse :

33 rue du Faubourg Saint-Antoine 75011 Paris • Tél: 01 71 70 38 38
Karine Dunois Broc, Laurence Tankéré & Béatrix Prades
laurence@relationpresse.com • beatrix@relationpresse.com



F4 : UNE SOLUTION ADAPTABLE À TOUS TYPES DE CHANTIERS

Lancée à l'occasion du salon Bâtimat en 2011, la Façade F4 vient de clore une année exceptionnelle, où elle a été **mise en œuvre sur une sélection de chantiers** afin de tester ses avantages et son adaptabilité à des problématiques très variées. En répondant aux enjeux de ces chantiers, elle a pu exprimer tout son potentiel et montrer qu'elle pouvait aussi bien se mettre en œuvre sur des **bâtiments commerciaux que résidentiels, en neuf comme en rénovation**.

Retour sur **trois chantiers phares de 2012** qui illustrent les avantages de la Façade F4 :

En milieu urbain, à **Montreuil**, la Façade F4 a été mise en œuvre sur un **chantier de logements en surélévation et de rénovation de bureaux**. Performante et légère, elle a permis de créer trois duplex BBC sans affecter le fonctionnement des bureaux.

« Il a fallu qu'on trouve une solution technique adaptée à la fois à la charpente métallique, aux délais et à la performance BBC pour répondre à la demande du maître d'œuvre : la Façade F4 était tout à fait adaptée ».

Etienne Lebrun – Cabinet Architecte Lebrun



La Façade F4 a également été mise en œuvre à **Créteil** sur un **projet de rénovation de collège**, où 1500 m² de façade ont été réhabilités en seulement 2 mois et demi (période des vacances d'été des collégiens). Cette course contre la montre a été rendue possible grâce à la préfabrication des modules de Façade F4 dans les ateliers de la société Lorillard.

« Dans la phase d'étude, nous avons collaboré avec les services techniques ISOVER/Placo® notamment dans le dimensionnement des (...) profilés F4 ».

Adrien Baron – Responsable Etudes Lorillard



Enfin, la Façade F4 a été utilisée sur un **chantier de rénovation lourde et de surélévation d'un établissement d'hébergement pour personnes âgées dépendantes (EHPAD)**. Sa légèreté et sa souplesse de mise en œuvre lui ont permis de s'adapter à une structure irrégulière ne pouvant supporter de fortes charges. Elle a pu accueillir 4 types de parements pour un rendu architectural moderne et épuré.

« C'est un bâtiment qui a été construit de manière assez empirique ; il n'y a pas un poteau qui a la même taille [...] C'est un outil qui n'est pas d'aplomb. La Façade F4 était capable de reproduire un calepin régulier sur un existant qui ne l'était pas. Elle a donc cette capacité à s'abstraire du support. » François Larroche – Architecte Cabinet A.L.C



Contacts presse Delprat Relations Presse :

33 rue du Faubourg Saint-Antoine 75011 Paris • Tél: 01 71 70 38 38
Karine Dunois Broc, Laurence Tankéré & Béatrix Prades
laurence@relationpresse.com • beatrix@relationpresse.com



En plus d'avoir prouvé son adaptabilité, la Façade F4 a également su répondre aux contraintes logistiques des chantiers où elle a été mise en oeuvre. Sur le projet de l'EHPAD, le jardin protégé imposait une surface de stockage réduite. A Montreuil, la surélévation s'est faite au-dessus de bureaux qui devaient rester occupés durant toute la durée des travaux ce qui limitait les possibilités de stockage : les lots ont été livrés en plusieurs fois et directement à l'étage. Ainsi, grâce à une **collaboration étroite entre les entreprises de façade et le service Solutions Constructives**, une logistique spécifique a pu être mise en place pour chacun des chantiers.

DE NOUVELLES PERSPECTIVES POUR LA FAÇADE F4

A l'issue de cette année de lancement, la Façade F4 est en cours de **déploiement sur toute la France**, portée par les forces commerciales ISOVER et Placo®. Plus de **10 démarrages de chantiers sont prévus d'ici la fin de l'année**, en neuf comme en rénovation. Ils témoignent de l'aptitude de la Façade F4 à s'adapter à une grande diversité d'ouvrages tout en offrant une grande liberté architecturale : résidences haut de gamme, logements sociaux, collèges, ERP...



© ALC - Chantier EHPAD Soeurs Sainte Augustines - Paris XIIIè

Contacts presse Delprat Relations Presse :

33 rue du Faubourg Saint-Antoine 75011 Paris • Tél: 01 71 70 38 38
Karine Dunois Broc, Laurence Tankéré & Béatrix Prades
laurence@relationpresse.com • beatrix@relationpresse.com

